



Choquette & Fils

Blocs de béton

Solutions innovantes dans la vente, le transport et l'installation de blocs de béton

Bienvenue chez Choquette - Blocs de béton

Bienvenue chez Choquette - Blocs de Béton, où la qualité rencontre la fiabilité. Notre mission est de vous fournir des produits en béton haut de gamme, des blocs au mobilier urbain, accompagnés de services de transport et d'installation exceptionnels. Que vous construisiez, rénoviez ou aménageiez des espaces urbains, nous sommes là pour assurer la réussite de votre projet.



Notre vision :

Être le leader des solutions concrètes innovantes et durables en Amérique du Nord.



Notre mission :

Fournir des produits et services en béton fiables et de haute qualité qui dépassent les attentes de nos clients.



Nos Services

Transport et installation

Grâce à notre partenariat avec Choquette et Fils, nous offrons la livraison, le déchargement et l'installation de vos blocs de béton, même dans les zones difficiles d'accès. Nous disposons de chariots élévateurs 4x4, de camions-grues et de grues pour garantir une installation efficace.



Déchargement standard

Nous pouvons décharger sur une chaussée suffisamment solide pour accueillir un chariot élévateur 2x4 standard. Exemples de surfaces adaptées : asphalte, pierre compactée, etc.

Déchargement tout-terrain 4x4

Nous sommes en mesure de décharger sur des trottoirs cahoteux ou moins solides. Exemples de surfaces adaptées : herbe (sèche), terre compactée, surface enneigée, etc.



Nous achetons tous les blocs d'occasions

Nous offrons un service de collecte et de recyclage de vos vieux blocs de béton à des prix abordables. Profitez de cette solution pour vous débarrasser de vos blocs usagés.

BLOC RECYCLÉ	HAUTEUR	LARGEUR	LONGUEUR	POIDS
RB-222	2	2	2	1100LBS
RB-224	2	2	4	2200LBS
RB-234	2	3	4	3700LBS
RB-238	2	3	8	5500LBS
RB-333	3	3	3	3200LBS

 ON PEINTURE, CHOISISSEZ VOTRE COULEUR

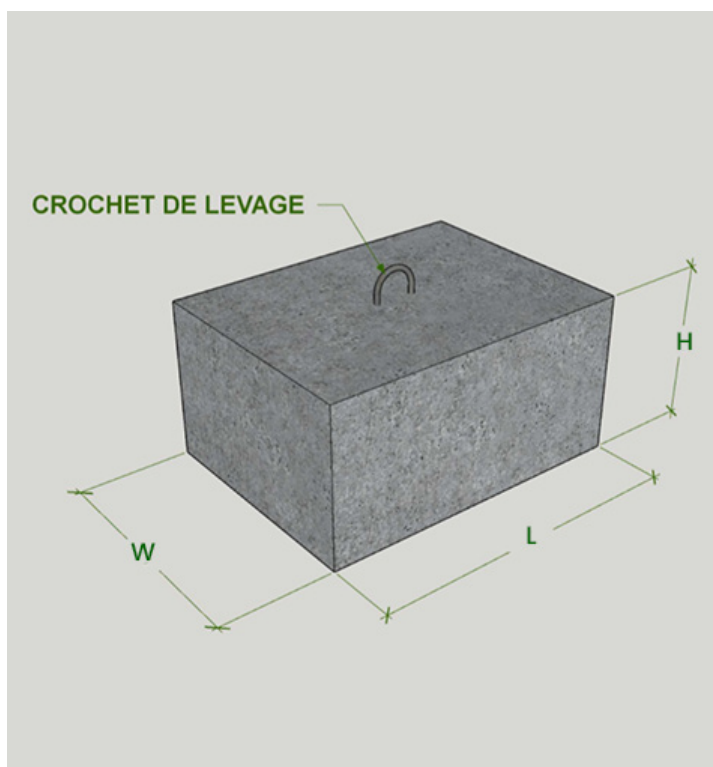

BUTÉES AVEC TENONS LISSE

BUTÉE/TENONS LISSE 2 x 2 x 2

BTL222

500kg
1100lbs

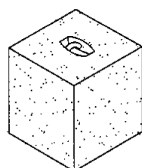

QUANTITÉ

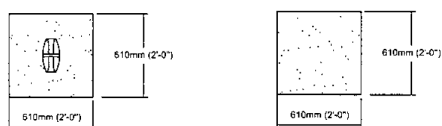

BUTÉE/TENONS LISSE 2 x 2 x 6

BTL226

1500kg
3300lbs

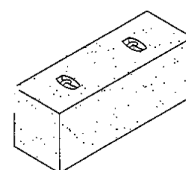

QUANTITÉ

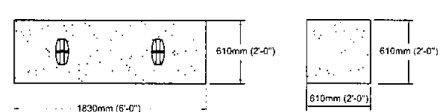

BUTÉE/TENONS LISSE 2 x 2 x 8

BTL224

1000kg
2200lbs

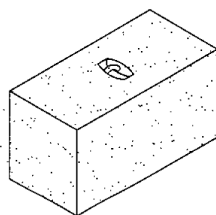

QUANTITÉ



BTL228

2000kg
4400lbs

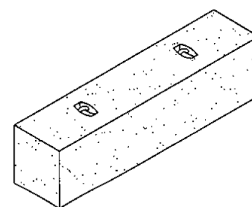

QUANTITÉ

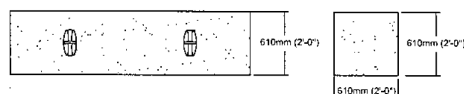

BUTÉE 2 x 2 x 2

BT222

500kg
1100lbs

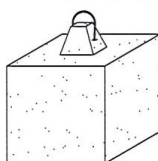

QUANTITÉ

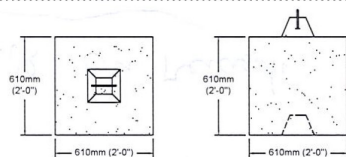

BUTÉE 2 x 2 x 6

BT226

1500kg
3300lbs

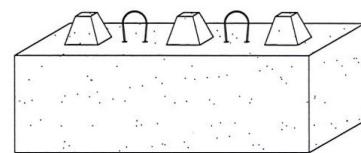

QUANTITÉ

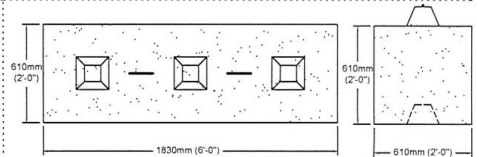

BUTÉE 2 x 2 x 4

BT224

1000kg
2200lbs

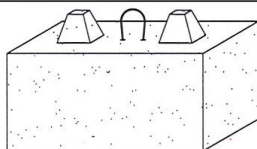

QUANTITÉ

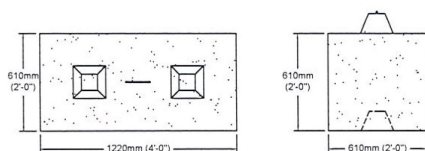

BUTÉE 2 x 2 x 8

BT228

2000kg
4400lbs

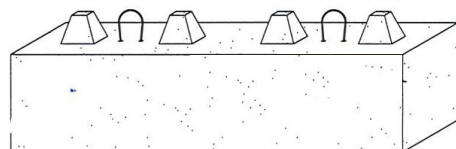

QUANTITÉ

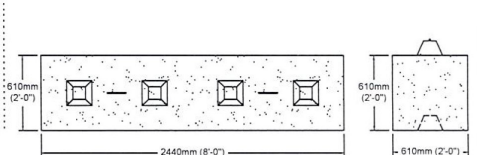

Bloc de béton décoratif

- Blocs de béton pour mur de soutènement décoratif
- Produit fabriqué à partir de béton recyclé de haute qualité.
- Plusieurs modèles disponibles, Coin, 2x2x2, blocs de finition avec rebord et plus
- Anneau de levage - FACILE À INSTALLER
- 35 Mpa Garantie





Bloc de béton décoratif 2X3X8

Bloc de béton décoratif 2x3x8 avec œillet de levage. Livraison et installation rapides disponibles pour tous nos produits en béton. Contactez-nous!

 ON PEINTURE, CHOISISSEZ VOTRE COULEUR

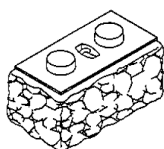
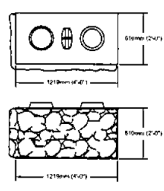
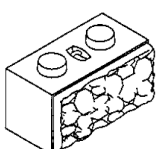
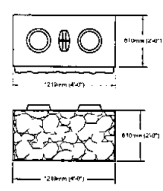
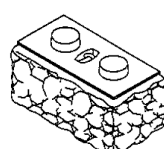
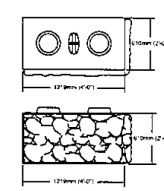
SYSTÈME GRANI-BLOC

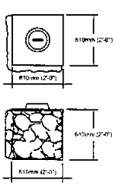
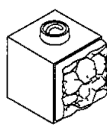
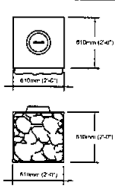
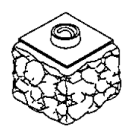
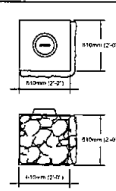
BLOC STANDARD						
	<p>GB224G GRANI-BLOC COIN GAUCHE 1000kg 2200lbs</p>	<p>QUANTITÉ</p> <input style="width: 100px; height: 20px;" type="text"/>	<p>GB224C GRANI-BLOC CENTRE 1000kg 2200lbs</p>	<p>QUANTITÉ</p> <input style="width: 100px; height: 20px;" type="text"/>	<p>GB224D GRANI-BLOC COIN DROIT 1000kg 2200lbs</p>	<p>QUANTITÉ</p> <input style="width: 100px; height: 20px;" type="text"/>
DEMI-BLOC STANDARD						
	<p>GB222G DEMI GRANI-BLOC COIN GAUCHE 500kg 1100lbs</p>	<p>QUANTITÉ</p> <input style="width: 100px; height: 20px;" type="text"/>	<p>GB222C DEMI GRANI-BLOC CENTRE 500kg 1100lbs</p>	<p>QUANTITÉ</p> <input style="width: 100px; height: 20px;" type="text"/>	<p>GB222D DEMI GRANI-BLOC COIN DROIT 500kg 1100lbs</p>	<p>QUANTITÉ</p> <input style="width: 100px; height: 20px;" type="text"/>

SYSTÈME GRANI-BLOC

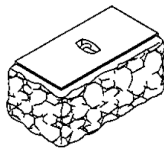
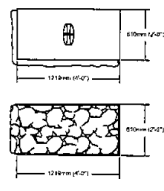
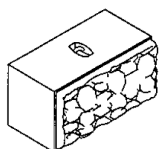
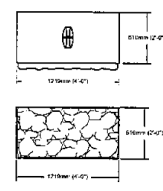
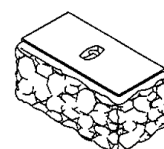
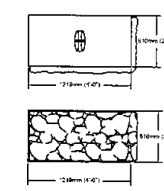
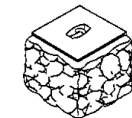
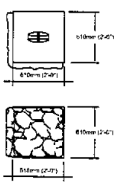
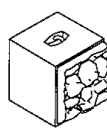
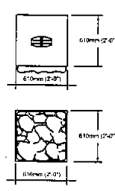
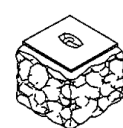
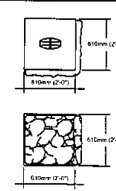
BLOC LISSE						
	<p>GBL224G GRANI-BLOC COIN GAUCHE 1000kg 2200lbs</p>	<p>QUANTITÉ</p> <input style="width: 100px; height: 20px;" type="text"/>	<p>GBL224C GRANI-BLOC CENTRE 1000kg 2200lbs</p>	<p>QUANTITÉ</p> <input style="width: 100px; height: 20px;" type="text"/>	<p>GBL224D GRANI-BLOC COIN DROIT 1000kg 2200lbs</p>	<p>QUANTITÉ</p> <input style="width: 100px; height: 20px;" type="text"/>
DEMI-BLOC LISSE						
	<p>GBL222G DEMI GRANI-BLOC COIN GAUCHE 500kg 1100lbs</p>	<p>QUANTITÉ</p> <input style="width: 100px; height: 20px;" type="text"/>	<p>GBL222C DEMI GRANI-BLOC CENTRE 500kg 1100lbs</p>	<p>QUANTITÉ</p> <input style="width: 100px; height: 20px;" type="text"/>	<p>GBL222D DEMI GRANI-BLOC COIN DROIT 500kg 1100lbs</p>	<p>QUANTITÉ</p> <input style="width: 100px; height: 20px;" type="text"/>

SYSTEME GRANI-BLOC

BLOC LISSE

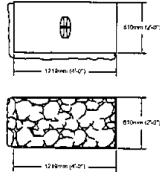
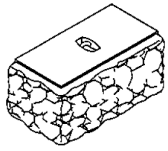

GBL224G

GRANI-BLOC COIN GAUCHE
1000kg
2200lbs

QUANTITÉ

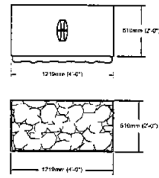
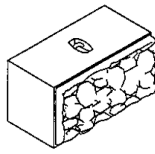

GBL224C

GRANI-BLOC CENTRE
1000kg
2200lbs

QUANTITÉ

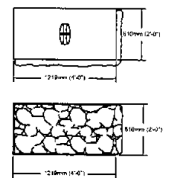
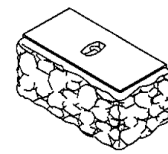

GBL224D

GRANI-BLOC COIN DROIT
1000kg
2200lbs

QUANTITÉ

DEMI-BLOC LISSE

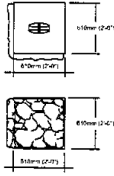

GBL222G

DEMI GRANI-BLOC COIN GAUCHE
500kg
1100lbs

QUANTITÉ

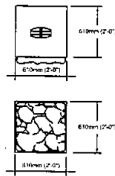
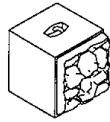

GBL222C

DEMI GRANI-BLOC CENTRE
500kg
1100lbs

QUANTITÉ

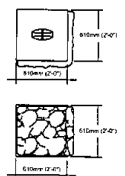
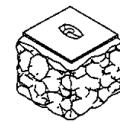

GBL222D

DEMI GRANI-BLOC COIN DROIT
500kg
1100lbs

QUANTITÉ



Butée de stationnement

Butée de stationnement, Livraison et installation rapides disponibles pour nos produits en béton.

Butée de stationnement est utilisé à des fins de stationnement. Il est apprécié pour protéger les murs et les voitures devant une place de Stationnement. De plus, il est possible d'insérer des tiges d'ancrage pour améliorer sa résistance aux chocs. Le stoppeur est utilisé dans les Stationnements. commerciaux, les parkings publics et les Stationnement privés

 **ON PEINTURE, CHOISISSEZ VOTRE COULEUR**

LONGUEUR	POIDS
96	495 Livre
72	330 Livre

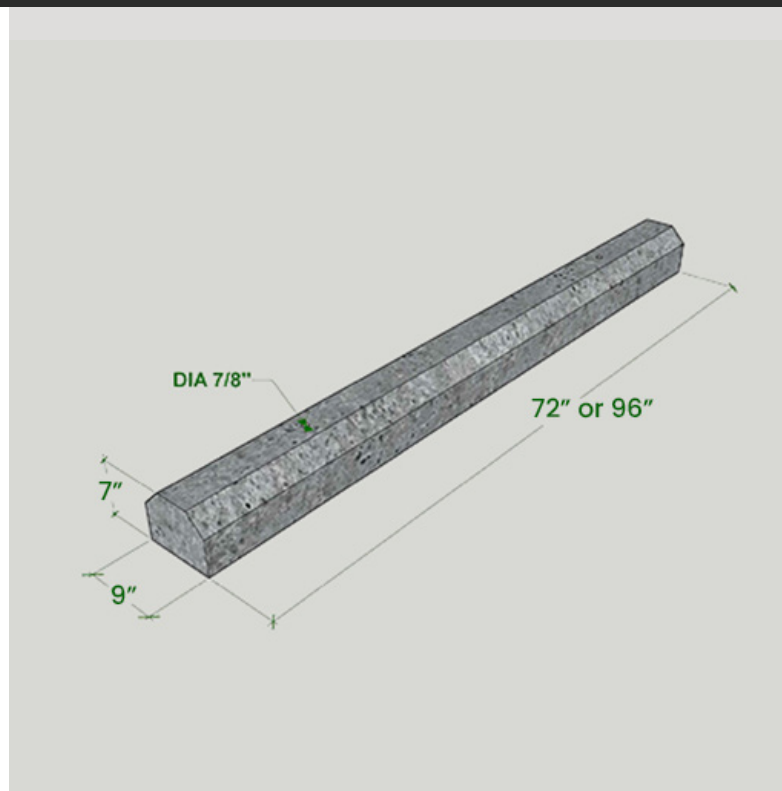

6' Butée de stationnement lourd

Butée de stationnement. Durée : 6'. Livraison et installation rapides disponibles pour nos produits en béton. Contactez-nous!

La Butée est surdimensionné par rapport à ses homologues. Elle peut être utilisé comme arrêt de stationnement pour véhicules lourds ou comme trottoir en béton préfabriqué. De plus, il est possible d'insérer des tiges d'ancrage pour améliorer sa résistance aux chocs. Le stoppeur de signal peut être utilisé dans les parkings.

- 1830 mm L 300 mm L 460 mm H (72" L 12" L 18" H)
- 575 kg (1 265 livres)

Informations Complémentaires

Poids	1265 Livre
-------	------------

 **ON PEINTURE, CHOISISSEZ VOTRE COULEUR**

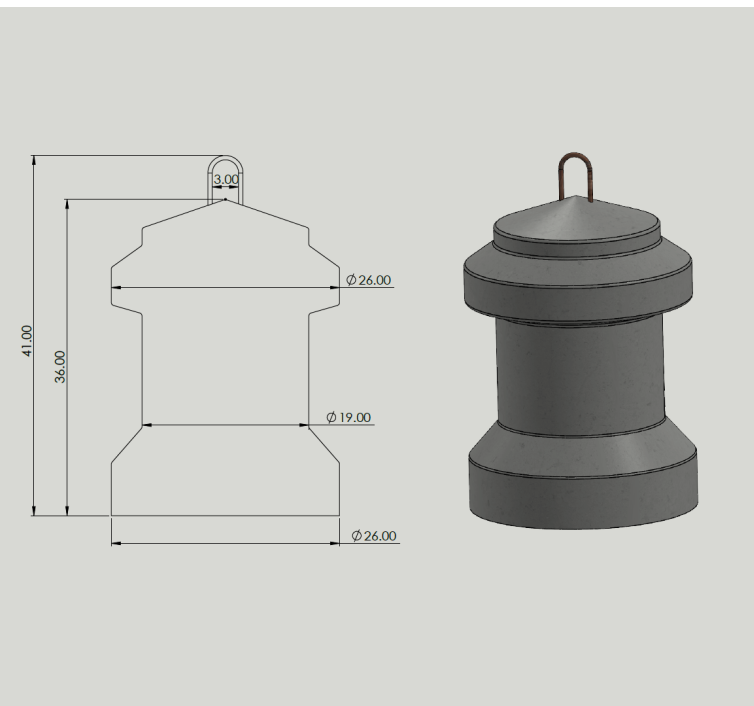

Cloche en béton

Cloche en béton avec anneau de levage. Livraison et installation rapides disponibles pour tous nos produits en béton. Contactez-nous!

La cloche en béton est idéale pour sécuriser un site commercial. Son poids lui permet d'être facilement manipulé avec un chariot élévateur de faible capacité. Afin d'augmenter sa visibilité, la cloche en béton peut également être peinte en jaune. De plus, la cloche est équipée d'un anneau de levage.

Idéal contre le vol.

Blocage d'accès.

- 1 040 mm h / 660 mm P (41" h / 26" P)
- 500 kg (1 100 livres)

Informations Complémentaires

Poids	1100 Livre
-------	------------



 ON PEINTURE, CHOISISSEZ VOTRE COULEUR

Barrière en béton I-Lock 13' (4m) d'occasion

Livraison et installation rapides disponibles pour nos produits en béton. Contactez-nous!

Informations Complémentaires	
Poids	5500 Livre

Un choix économique pour vos projets, travaux routiers ou travaux municipaux.

 ON PEINTURE, CHOISISSEZ VOTRE COULEUR

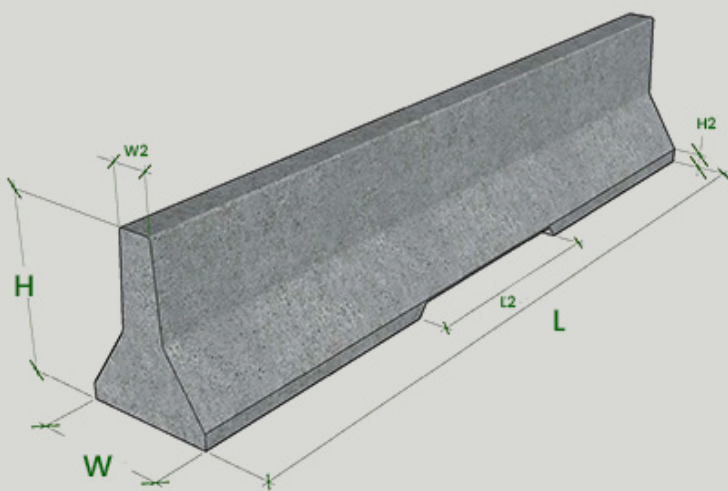

Barrière de sécurité 10'

Le garde-corps de 3,05 m (10 pieds) à extrémités plates (sans connecteur) est utilisé à des fins de sécurité.

La barrière de sécurité en béton sans Clé permet de délimiter un territoire, de contrôler les foules ou de sécuriser un espace. Afin d'augmenter sa visibilité, la barrière de sécurité avec liaisons en béton peut également être peinte en jaune.

- 3050 mm L / 610 mm l / 810 mm h (120" L / 24 1/4" H)
- 2 090 kg (4600 livres)

Informations Complémentaires	
Poids	4600 Livre

13' Angle droit (Barrière en béton)

Glissière à angle droit de 13' (Connexions en béton)

Le garde-corps à angle droit mesure 13 pieds. Ce garde-corps est plus fin que le garde-corps ordinaire. Le garde-corps à angle droit est parfait pour les parkings et le long des bâtiments.

Informations Complémentaires

Poids	5565 Livre
-------	------------

 ON PEINTURE, CHOISISSEZ VOTRE COULEUR

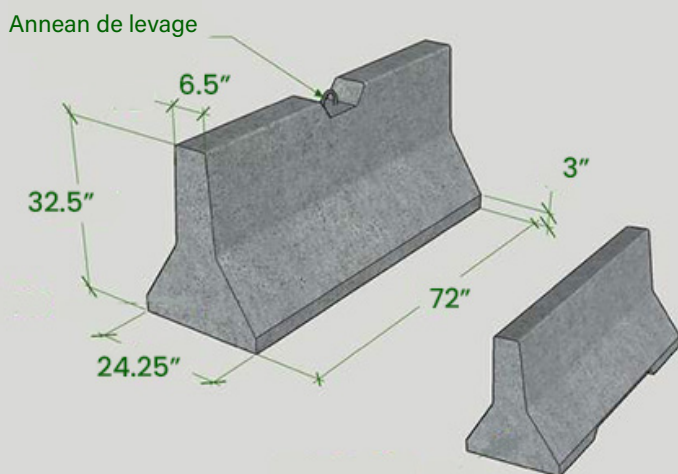
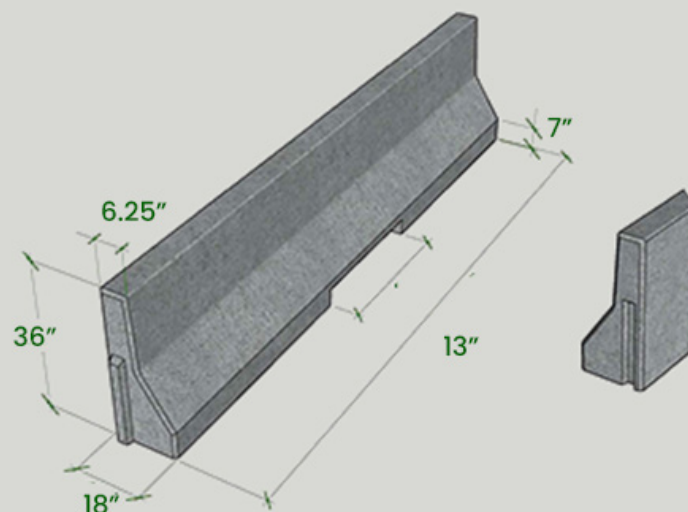

Barrière de sécurité 6'

Le garde-corps de 1,8 m (6 pi) à extrémités plates (sans connecteur) est utilisé à des fins de sécurité.

Ce Jersey en béton sans Clé de béton permet de délimiter un territoire, de contrôler les foules ou de sécuriser un espace. Le garde-corps en béton se trouve dans les parkings et lors des rassemblements de masse. Afin d'augmenter sa visibilité, la barrière de sécurité avec liaisons en béton peut également être peinte en jaune. Le garde-corps de 1,8 m (6 pi) est disponible avec ou sans crochet de levage.

- 1830 mm L / 610 mm | / 810 mm h (72" L / 24¼" 1 / 32½" h)
- 1 044 kg (2 300 lb)

Informations Complémentaires

Poids	2300 Livre
-------	------------

Barrière de sécurité 4'

Le garde-corps de 1,22 m (4 pi) à extrémités plates (sans connecteur) est utilisé à des fins de sécurité.

Ce Jersey en béton sans Clé permet de délimiter un territoire, de contrôler les foules ou de sécuriser un espace. Le garde-corps en béton se trouve dans les parkings et lors des rassemblements de masse. Afin d'augmenter sa visibilité, le garde-corps peut également être peint en jaune. Le garde-corps de 1,22 m (4 pi) est disponible avec un œillet de levage.

- 1220 mm L / 610 mm | / 810 mm H (48" L / 244" | / 32" H)
- 540 kg (1 190 livres)

Informations Complémentaires	
Poids	1190 Livre

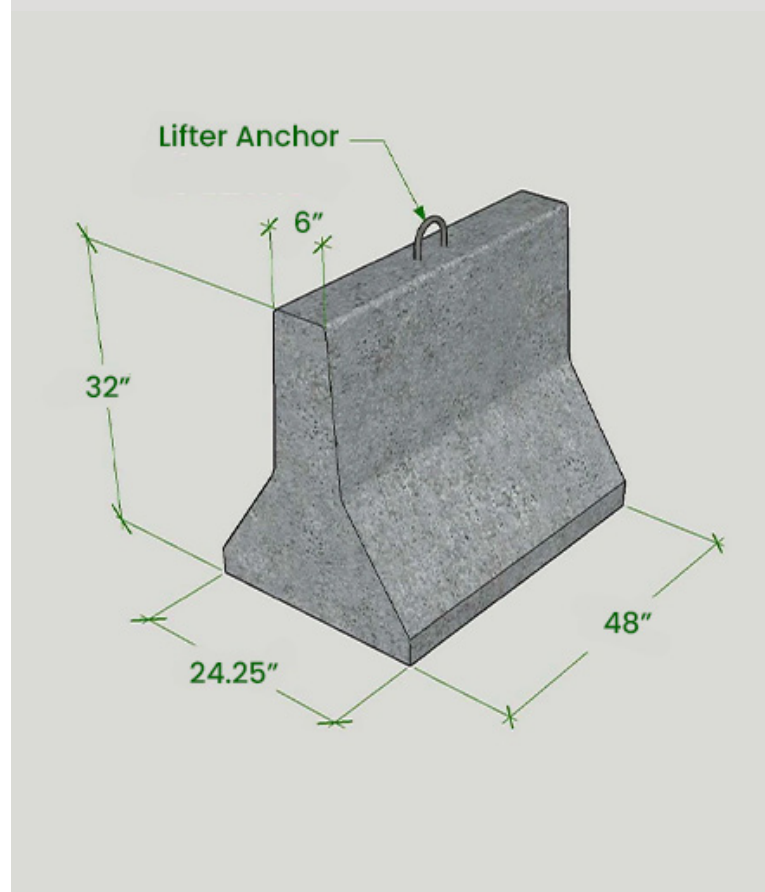

Barrière de sécurité I-Lock 13' norme MTQ

Glissière de sécurité en béton I-Lock 13' Livraison et installation rapides disponibles pour tous nos produits en béton.

Le Jersey de 4 m (13 pi) est utilisé sur les chantiers de construction. Un Jersey béton permet de délimiter une zone, de détourner la circulation ou de sécuriser un chantier. La barrière de sécurité 4m avec raccords en acier est fabriquée selon les dernières exigences du MTQ (DN-VIII-5-001A) et est principalement utilisée sur les autoroutes.

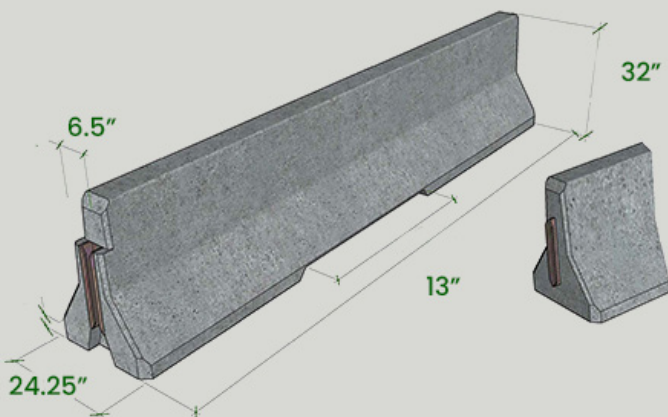

Informations Complémentaires	
Poids	5500 Livre

Barrière de sécurité 90°, I-Lock ou pas ! (Option)

La barrière de sécurité Hock 90°. Ce jersey en béton permet de délimiter les chantiers, les enclos, ainsi que les espaces de stockage sans laisser d'ouverture.

- 2000 mm L 2000 mm L 825 mm H (78 3/4" L 78 3/4" L 32 1/2" H)
- 2 160 kg (4 755 livres)

Informations Complémentaires

Poids	4755 Livre
-------	------------

 ON PEINTURE, CHOISISSEZ VOTRE COULEUR

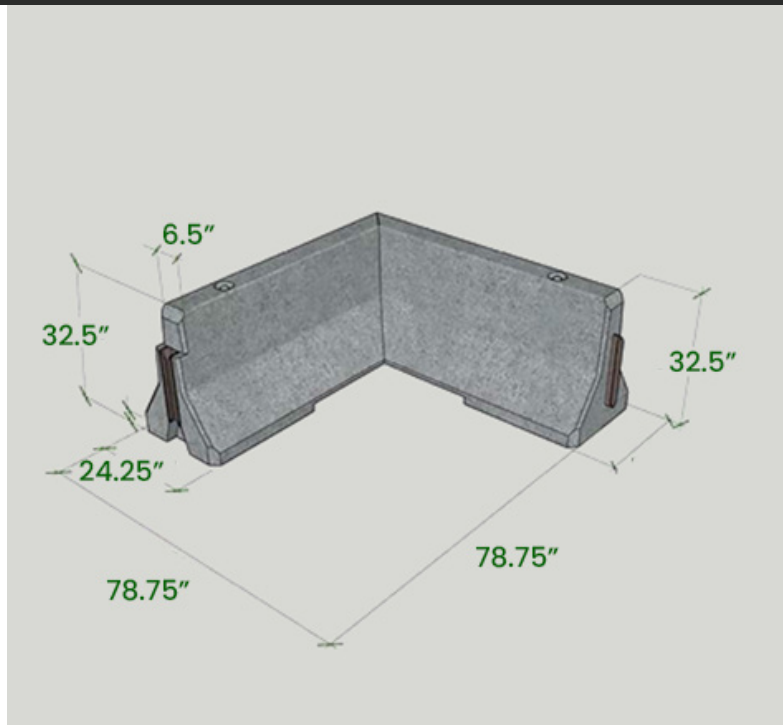

Vente, location, transport et installation disponibles

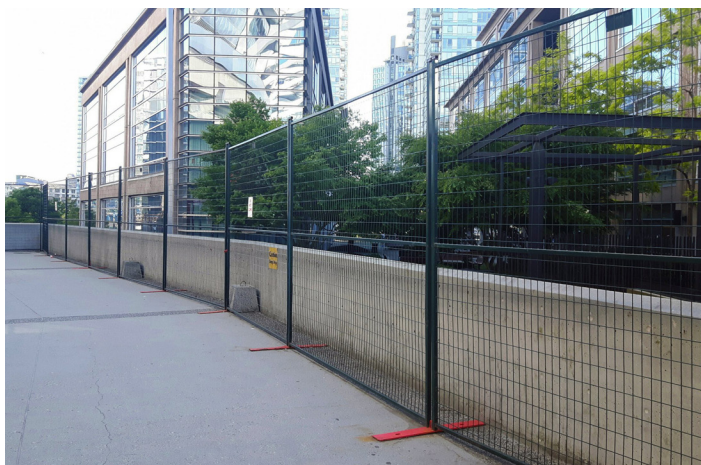

clôture temporaire autoportante
6x8 ou 6x10
Usage ou neuf disponible
4 pieds également disponibles



Clôture temporaire Barrière en béton
Utilisation 4' x 6' ou neuf disponible.
Plusieurs grandeur disponible.



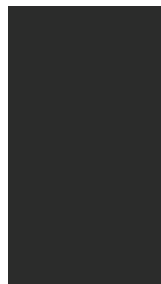
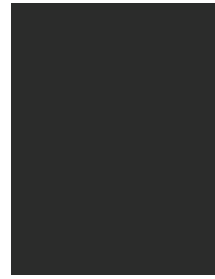

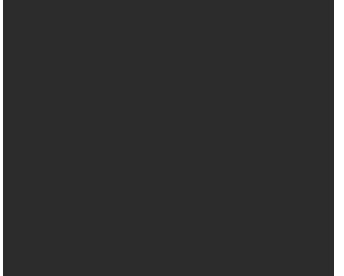







 **Site web:**
www.blocsdebeton.com

 **Téléphone:**
514-701-5524

 **Mail:**
soumission@choquetteetfils.com

